

中学1年生 女子軽量の部（44kg以下） 25名 【第二試合場】

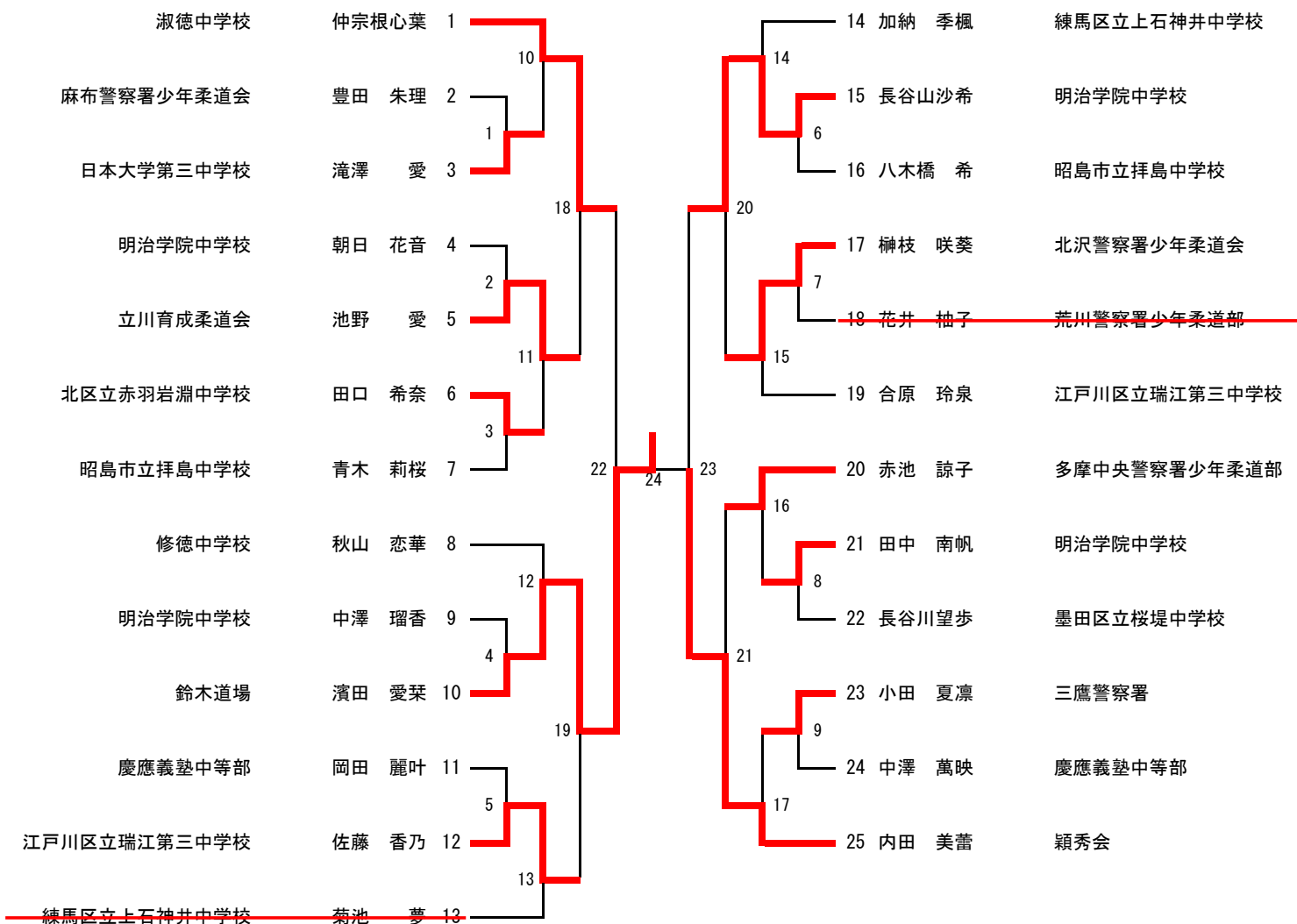

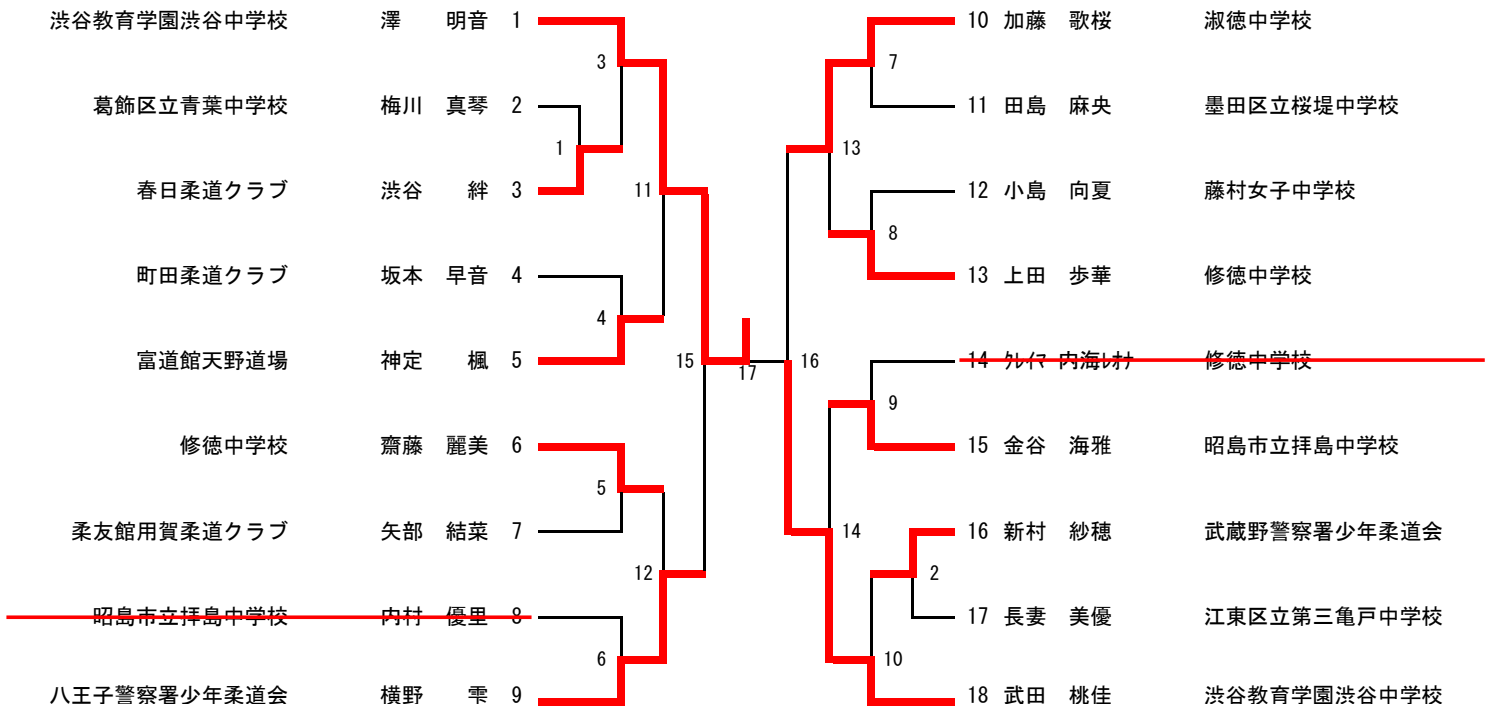

中学1年生 女子重量の部 (52kg超) 18名 【第三試合場】



中学2年生 女子軽量の部（48kg以下） 18名 【第四試合場】

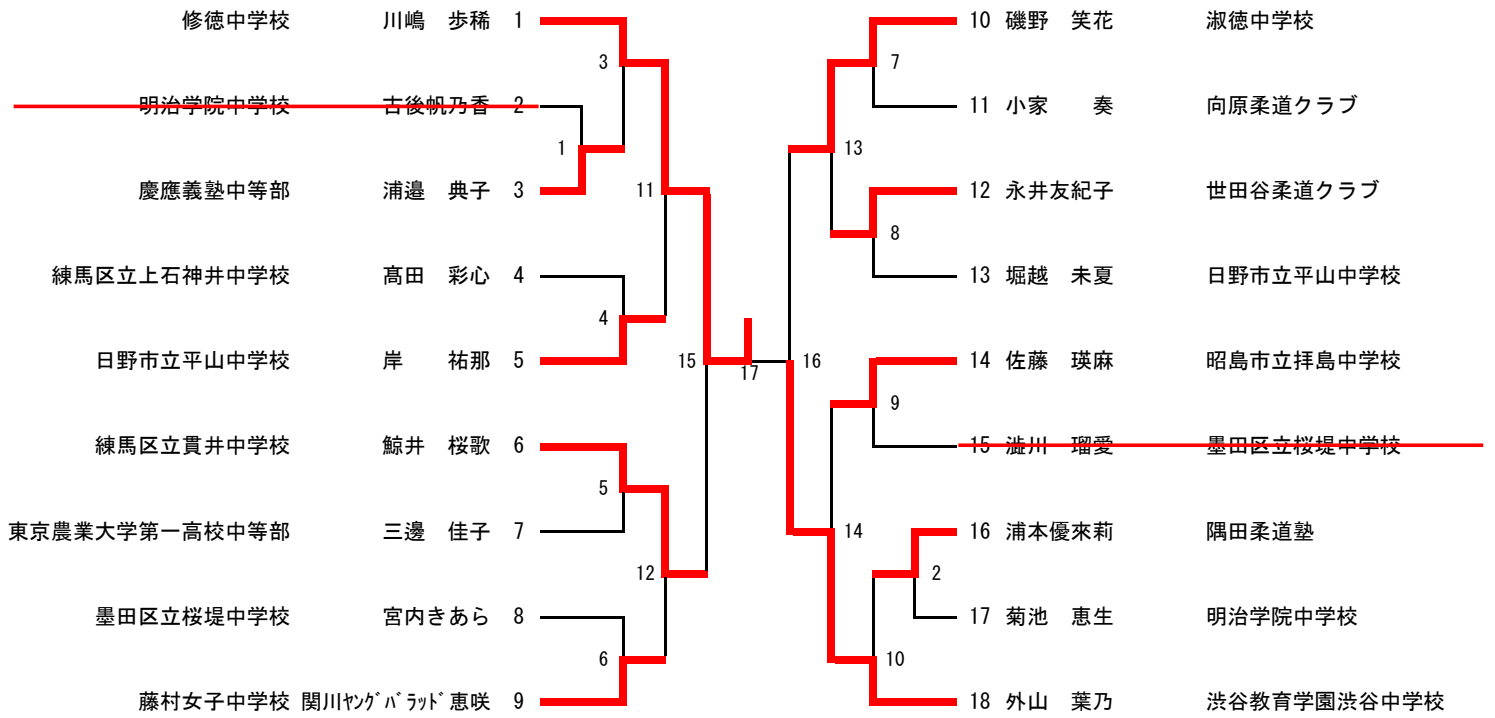

中学2年生 女子中量の部 (48kgを超えて57kg以下) 23名 【第六試合場】

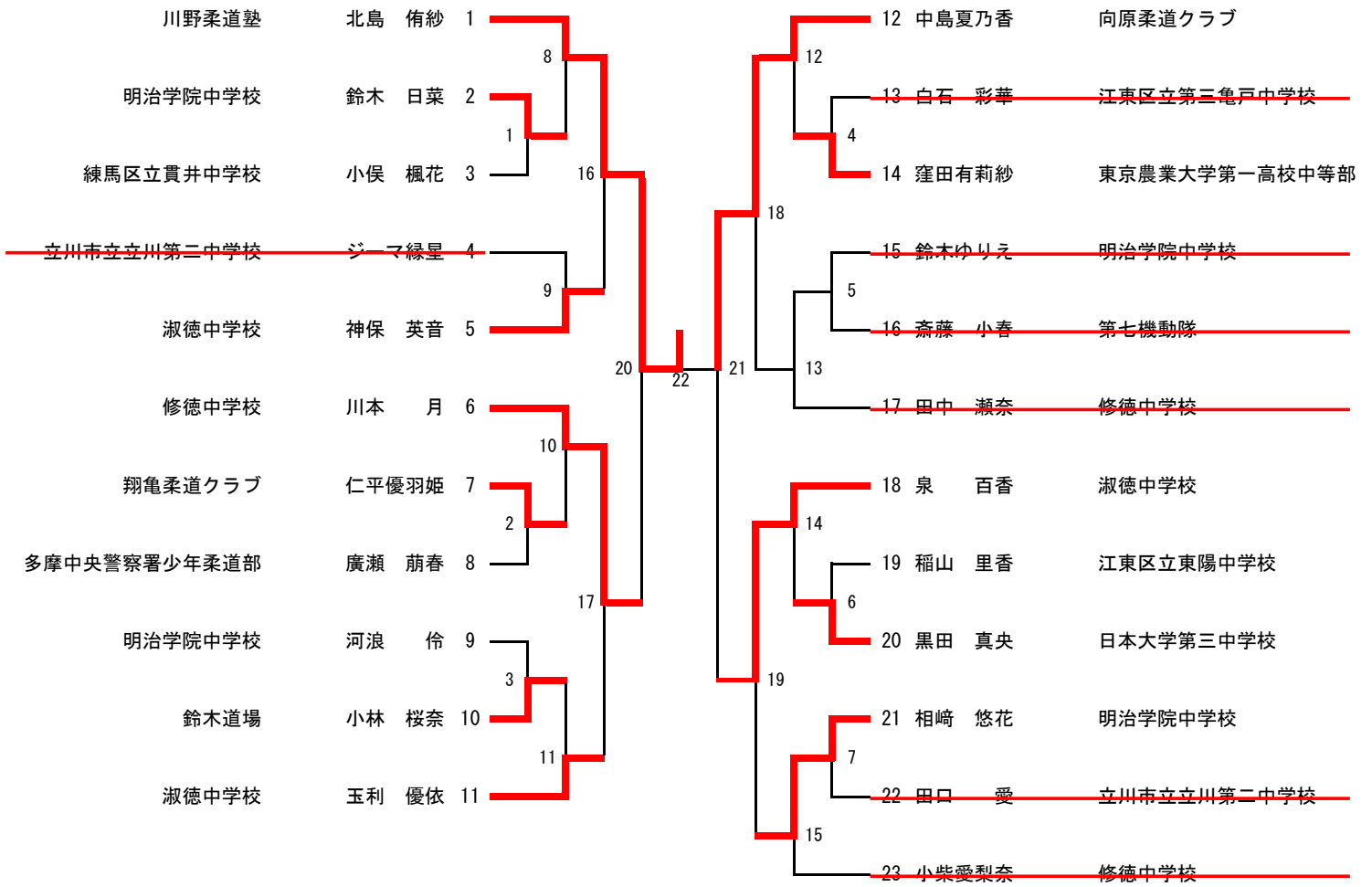

中学2年生 女子重量の部 (57kg超) 6名 【第五試合場】

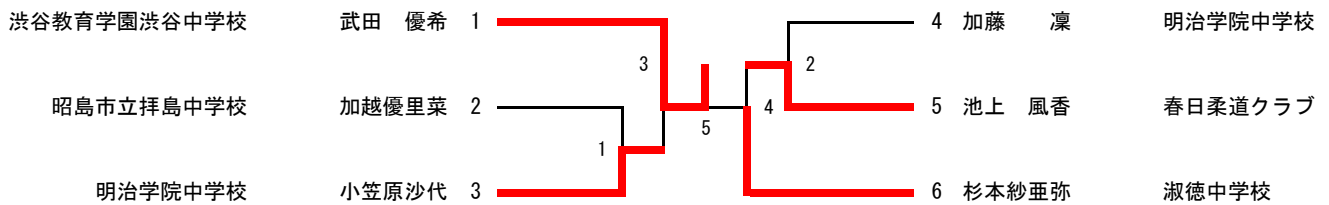

中学3年生 女子軽量の部 (52kg以下) 10名 【第一試合場】

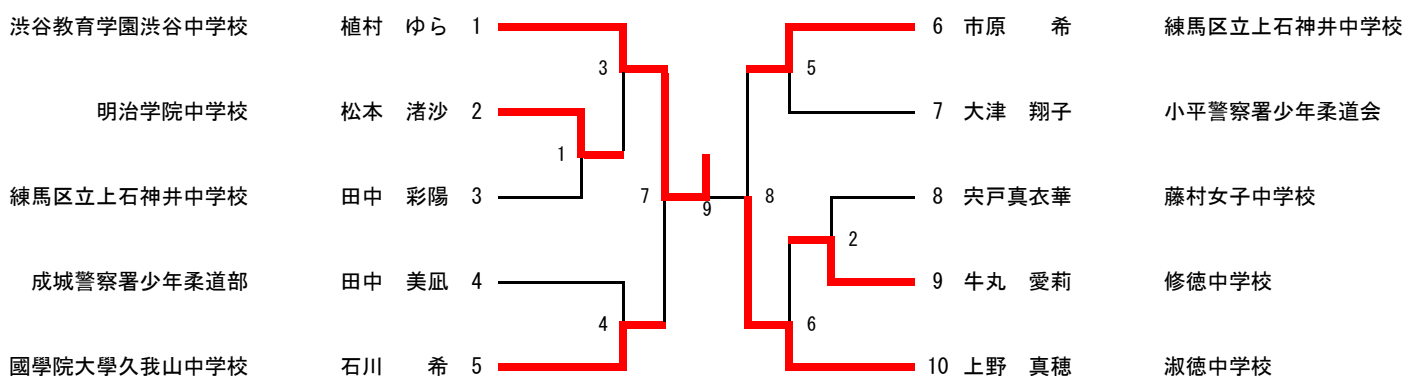

中学3年生 女子中量の部 (52kgを超えて63kg以下) 7名 【第五試合場】

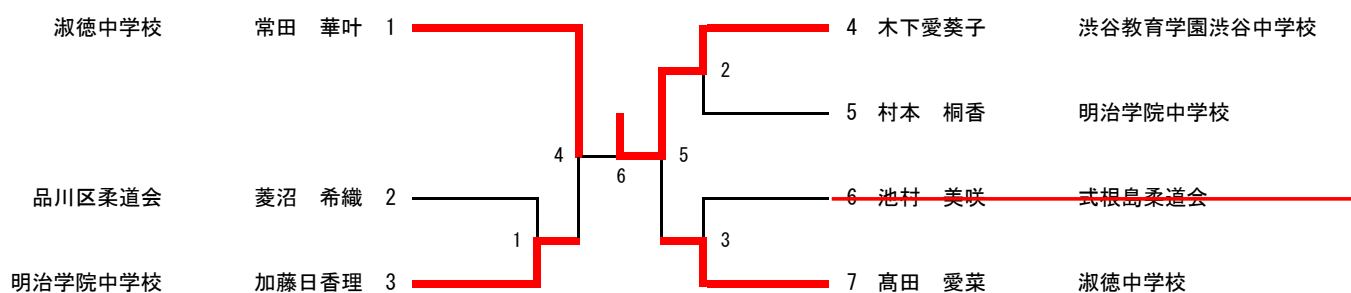

中学3年生 女子重量の部 (63kg超) 6名 【第三試合場】

