

【第一試合場】

男子66kg級

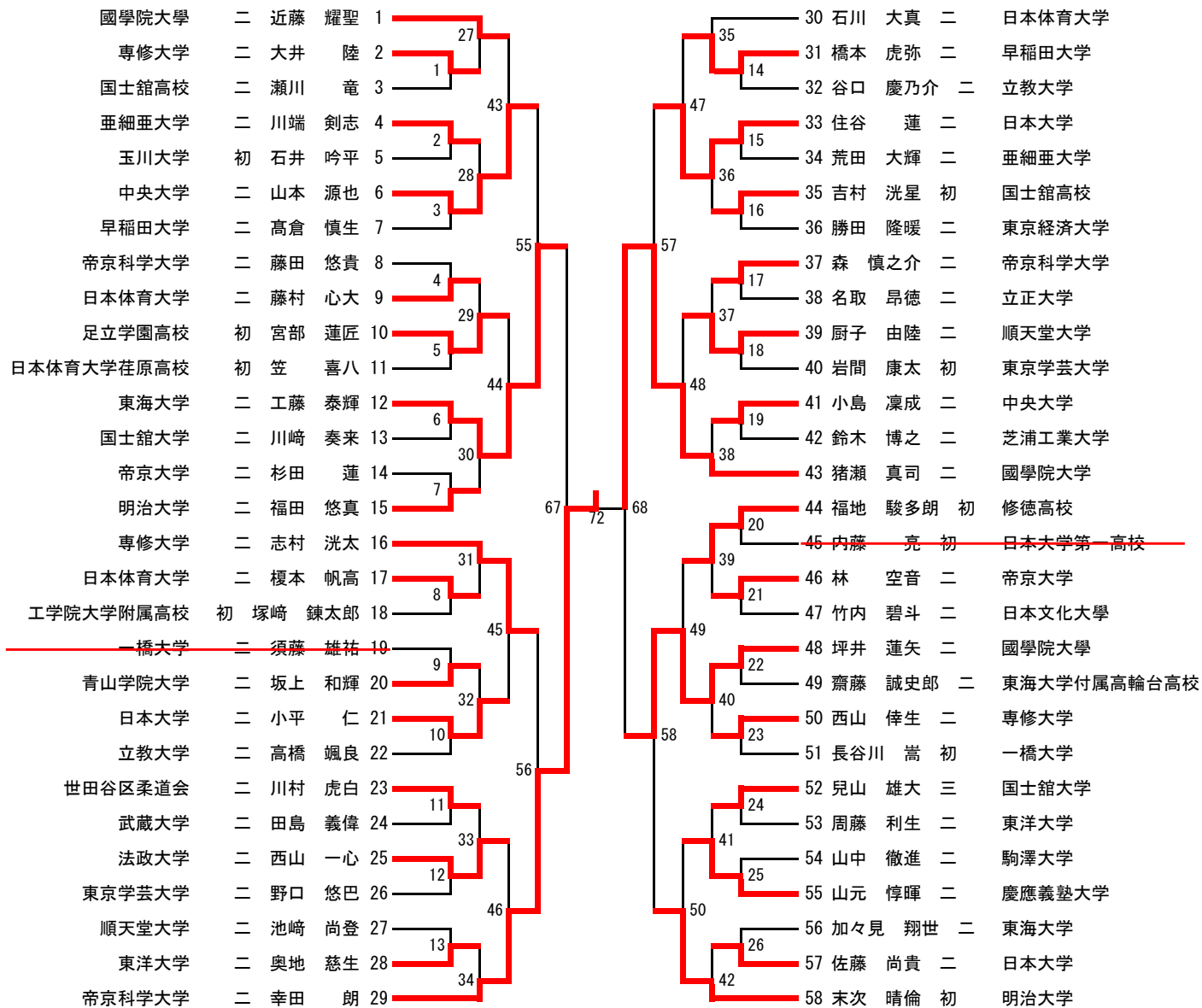

全日本ジュニア柔道体重別選手権大会出場選手決定戦（第70試合の勝者が出場者）

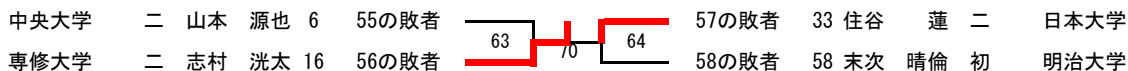

女子78kg級

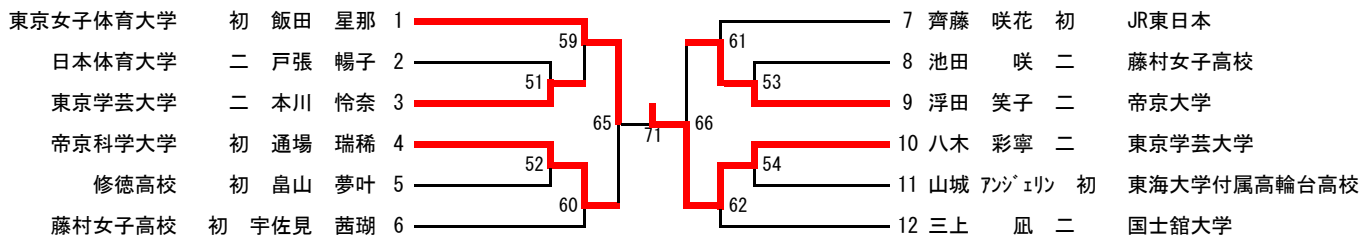

全日本ジュニア柔道体重別選手権大会出場選手決定戦（第69試合の勝者が出場者）

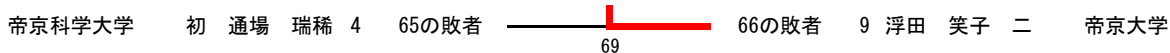

【第二試合場】

男子100kg級

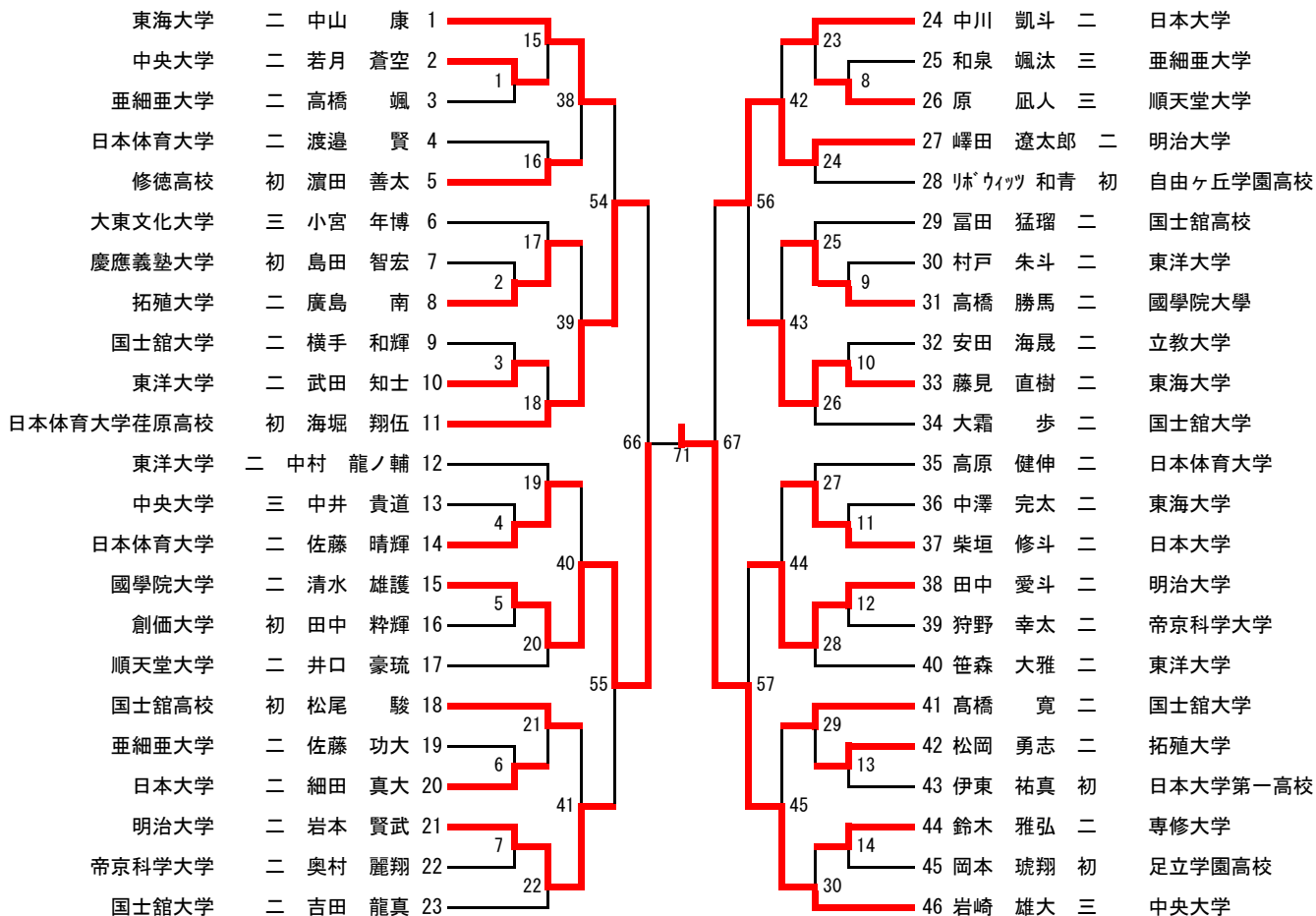

全日本ジュニア柔道体重別選手権大会補欠決定戦（第69試合の勝者が第一補欠）

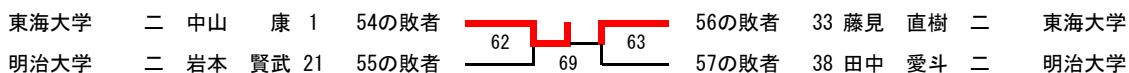

女子70kg級

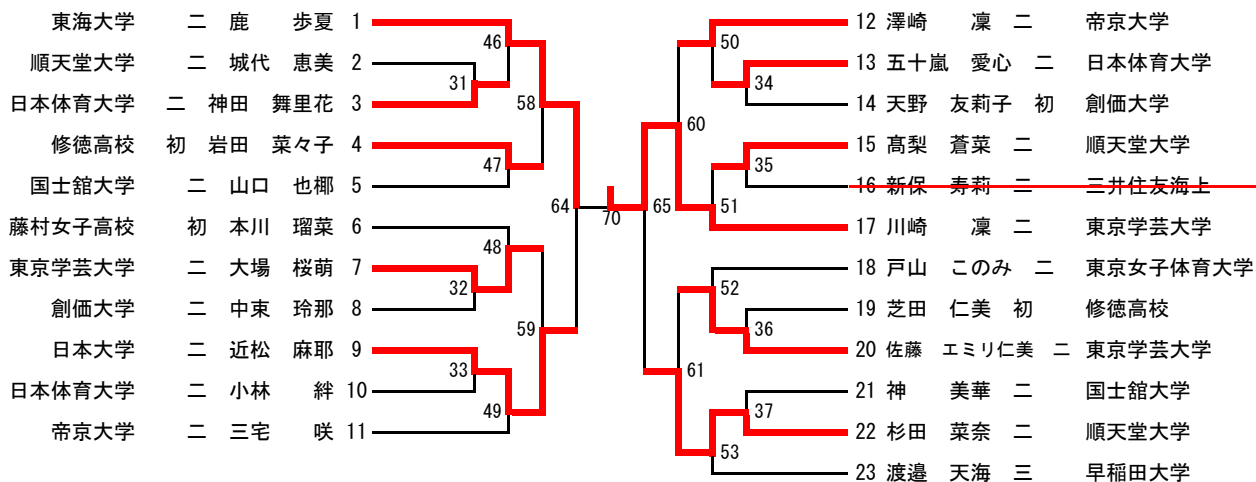

全日本ジュニア柔道体重別選手権大会出場選手決定戦（第68試合の勝者が出場者）



【第三試合場】

男子73kg級

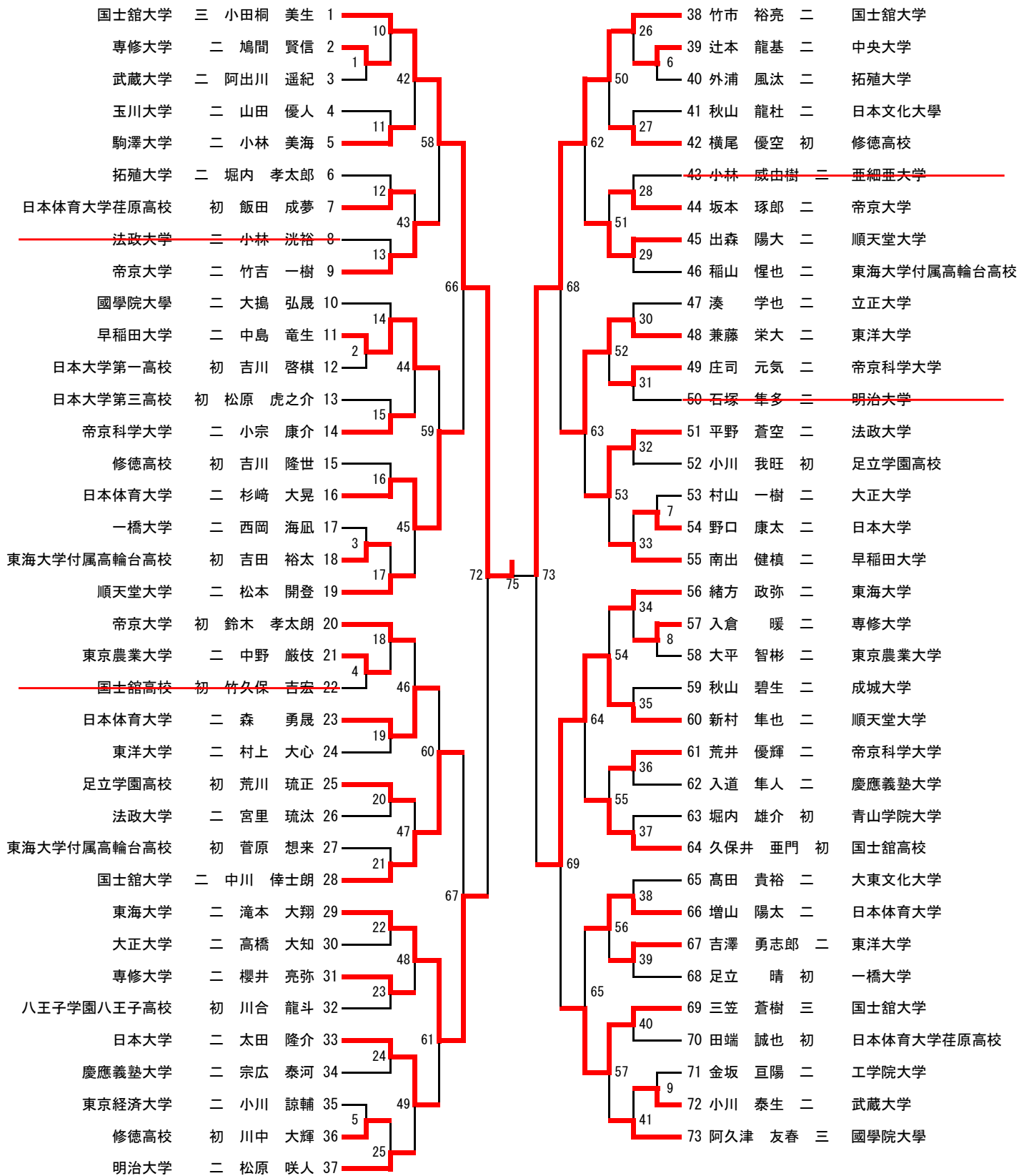

全日本ジュニア柔道体重別選手権大会補欠決定戦 (第74試合の勝者が第一補欠)

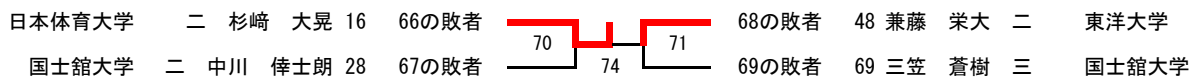

【第四試合場】

男子100kg超級

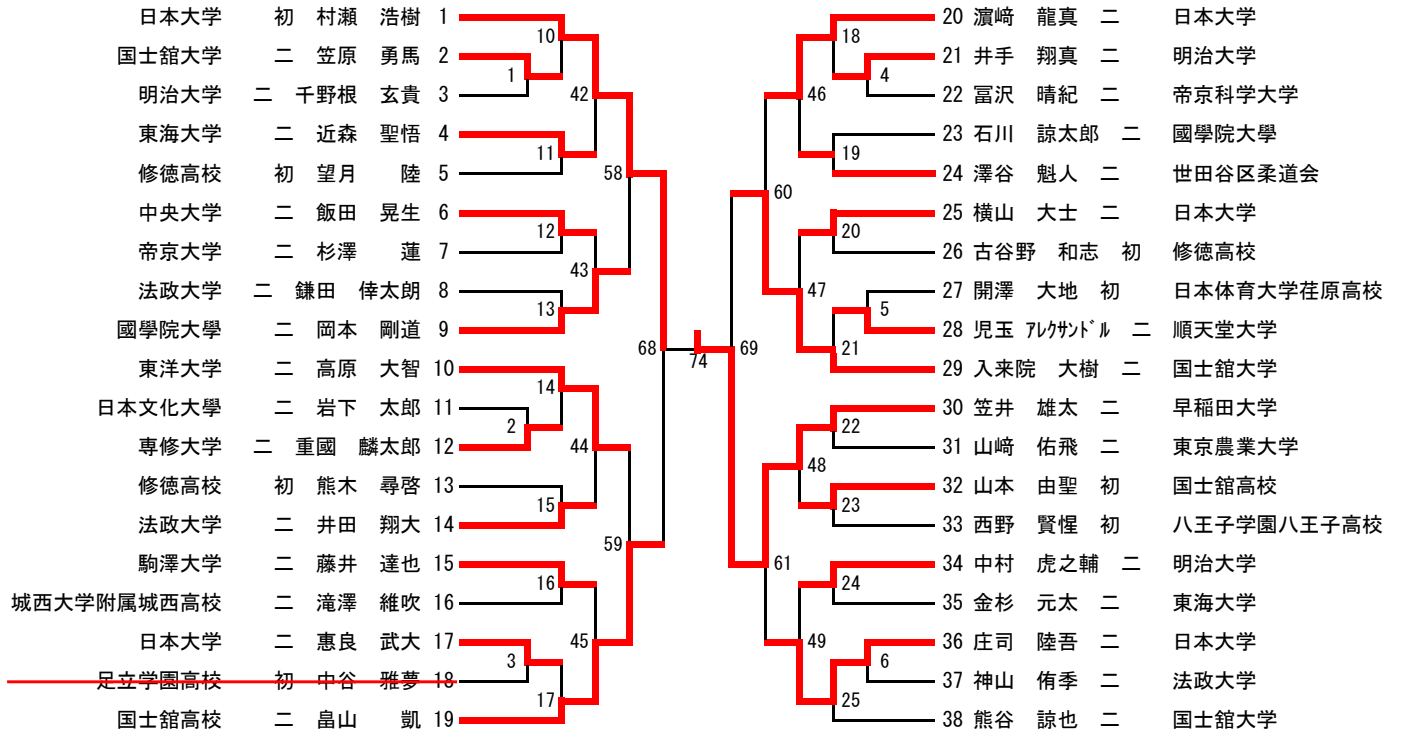

全日本ジュニア柔道体重別選手権大会出場選手決定戦（第72試合の勝者が出場者）

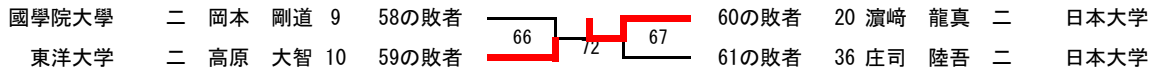

女子52kg級

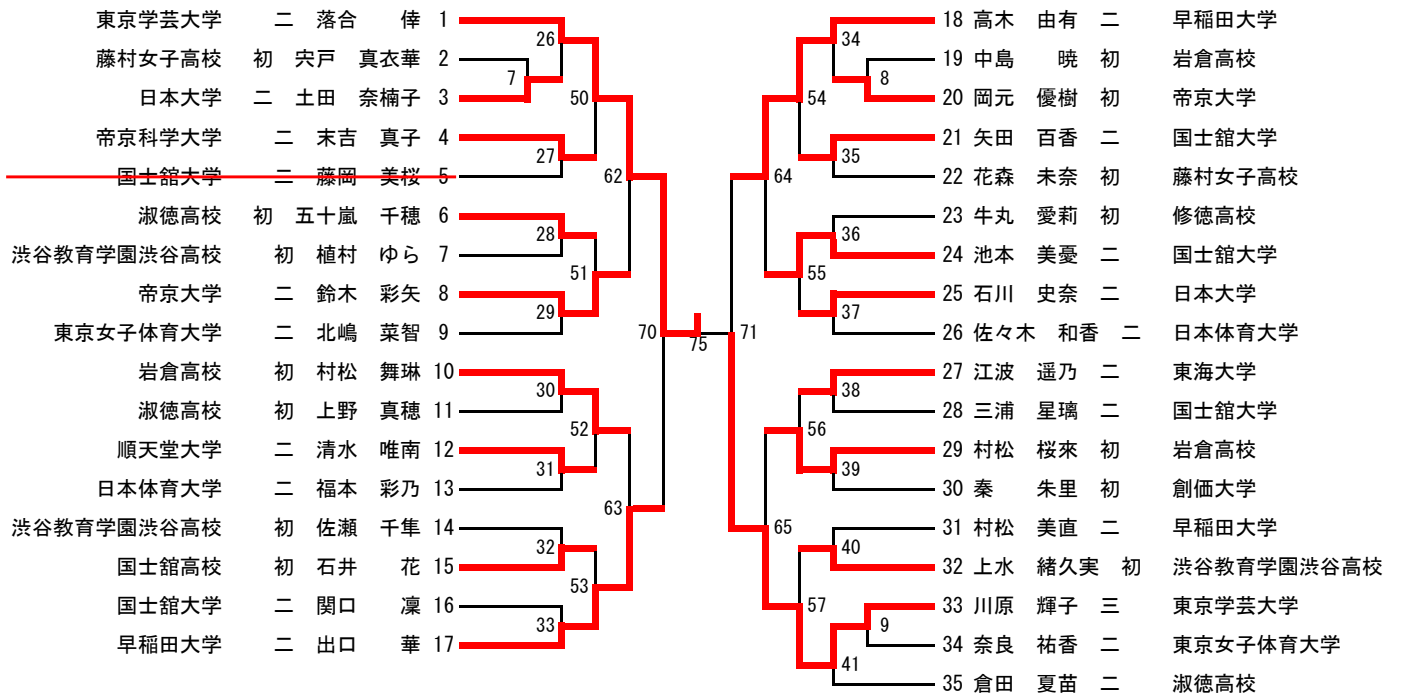

全日本ジュニア柔道体重別選手権大会出場選手決定戦（第73試合の勝者が出場者）



【第五試合場】

女子57kg級

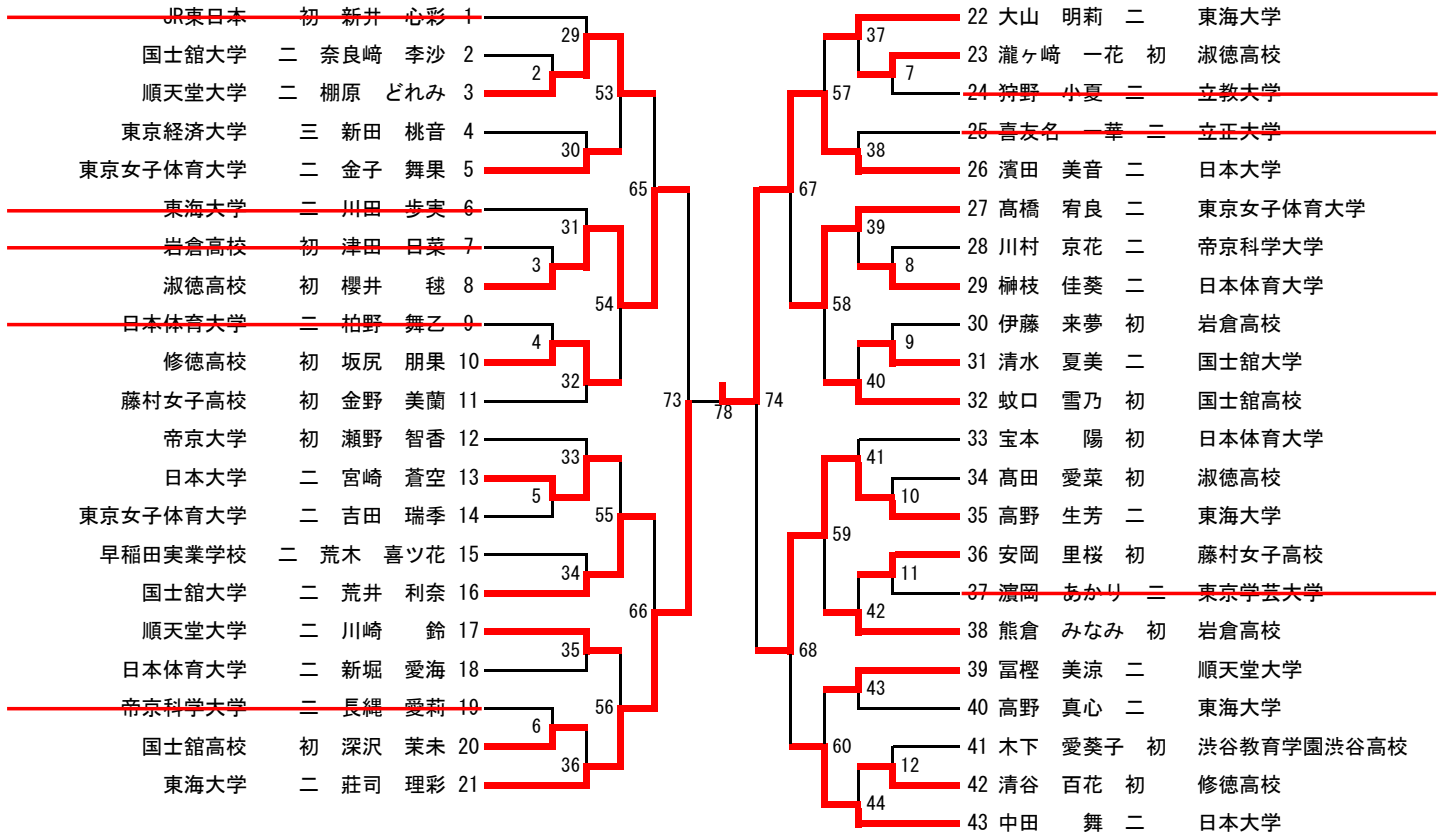

全日本ジュニア柔道体重別選手権大会補欠決定戦 (第75試合の勝者が第一補欠)

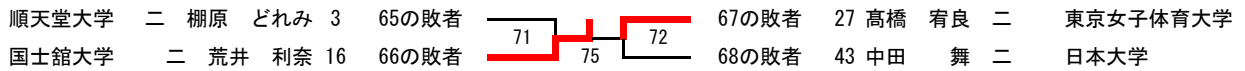

女子63kg級

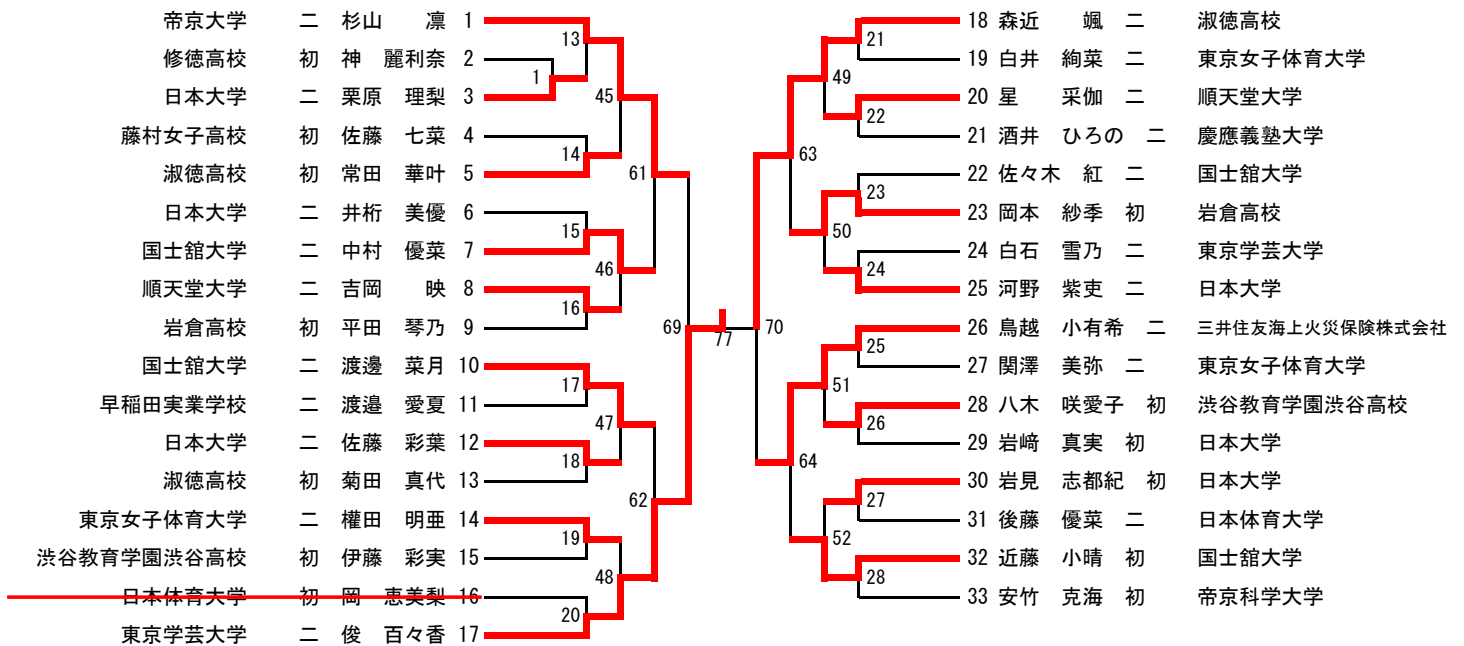

全日本ジュニア柔道体重別選手権大会出場選手決定戦 (第76試合の勝者が出場者)

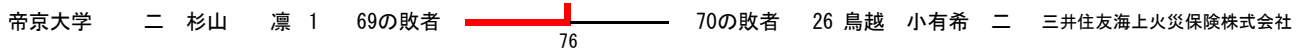

【第六試合場】

男子60kg級

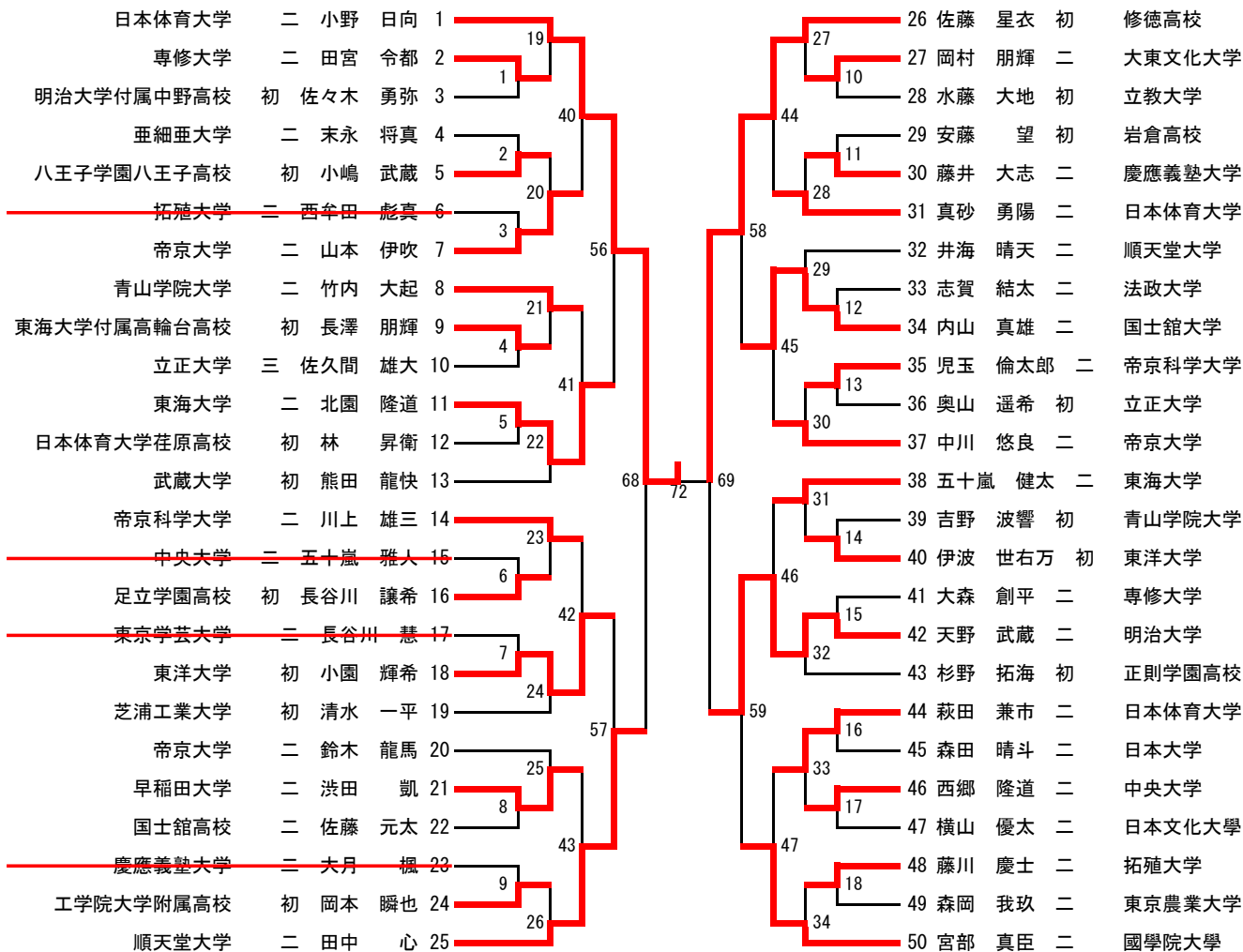

全日本ジュニア柔道体重別選手権大会補欠決定戦（第71試合の勝者が第一補欠）

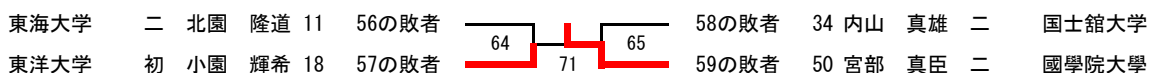

女子48kg級

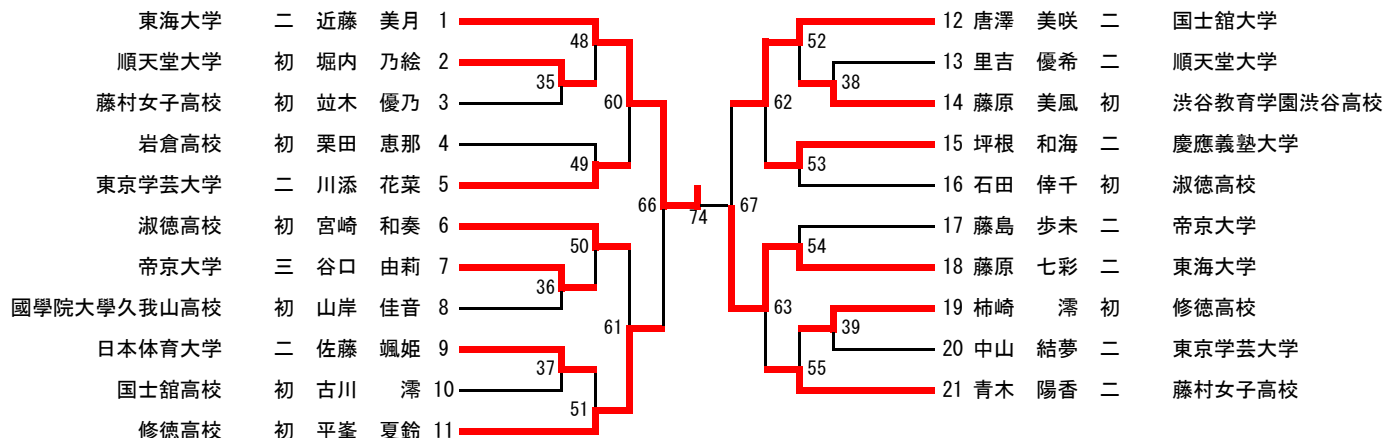

全日本ジュニア柔道体重別選手権大会出場選手決定戦（第70試合の勝者が出場者）



【第七試合場】

男子81kg級

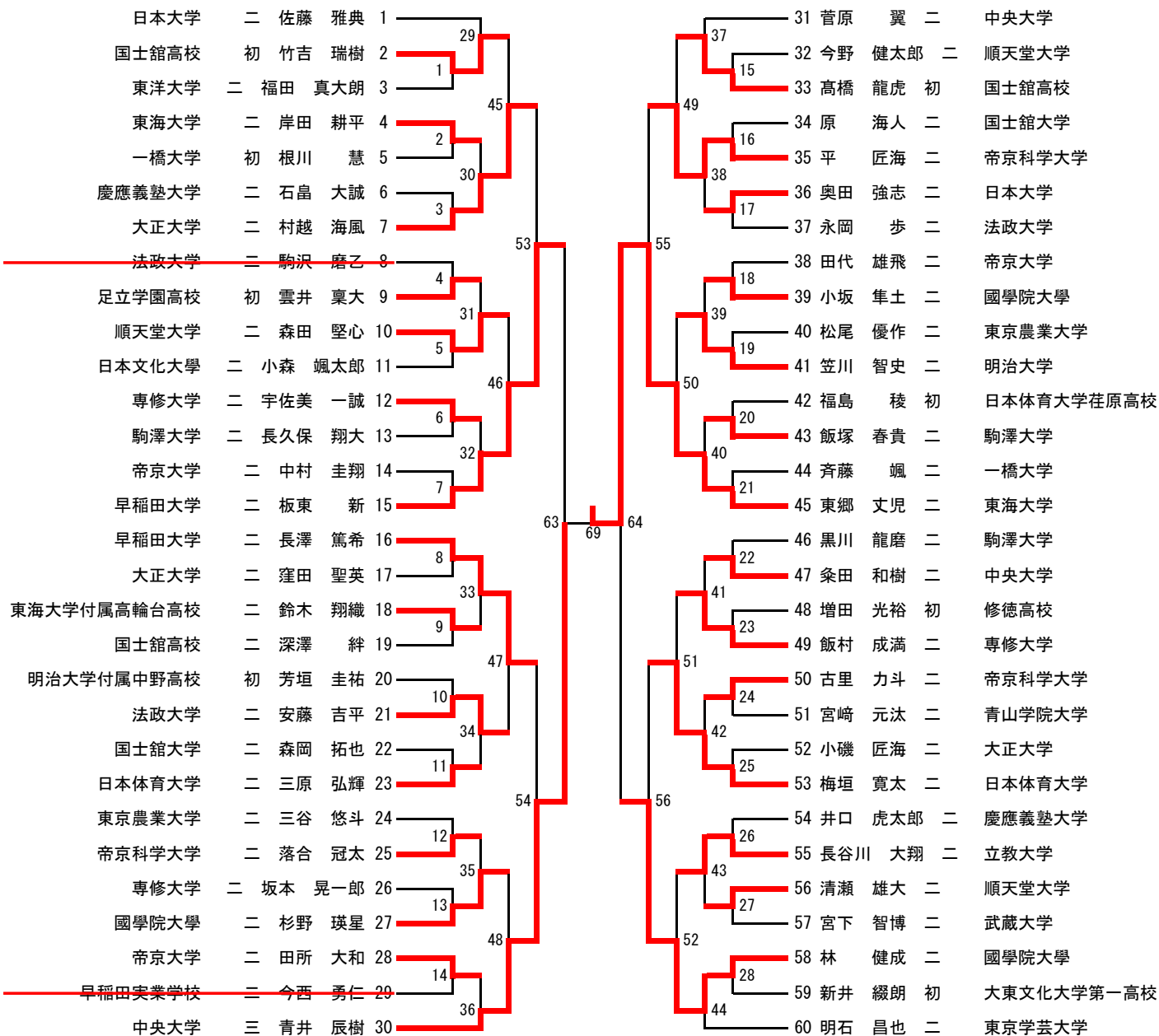

全日本ジュニア柔道体重別選手権大会補欠決定戦（第67試合の勝者が第一補欠）

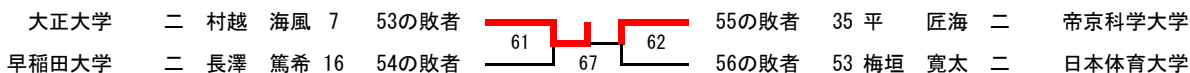

女子78kg超級

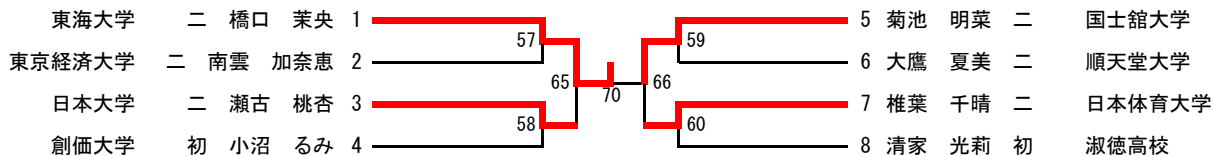

全日本ジュニア柔道体重別選手権大会出場選手決定戦（第68試合の勝者が出場者）

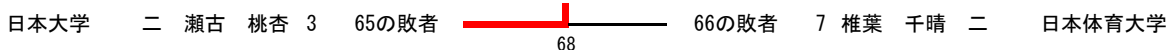

【第八試合場】

男子90kg級

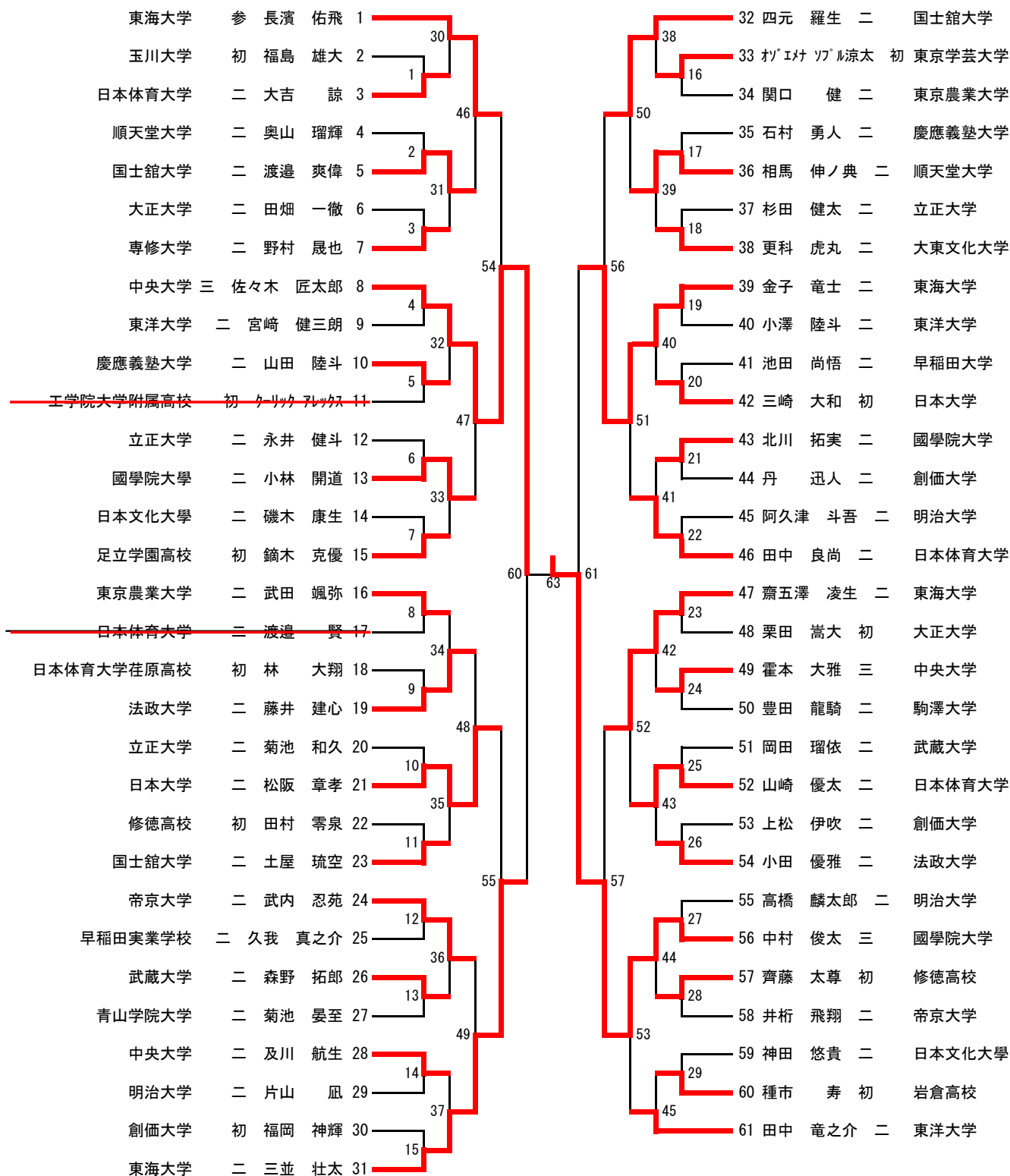

全日本ジュニア柔道体重別選手権大会出場選手決定戦（第62試合の勝者が出場者）

