

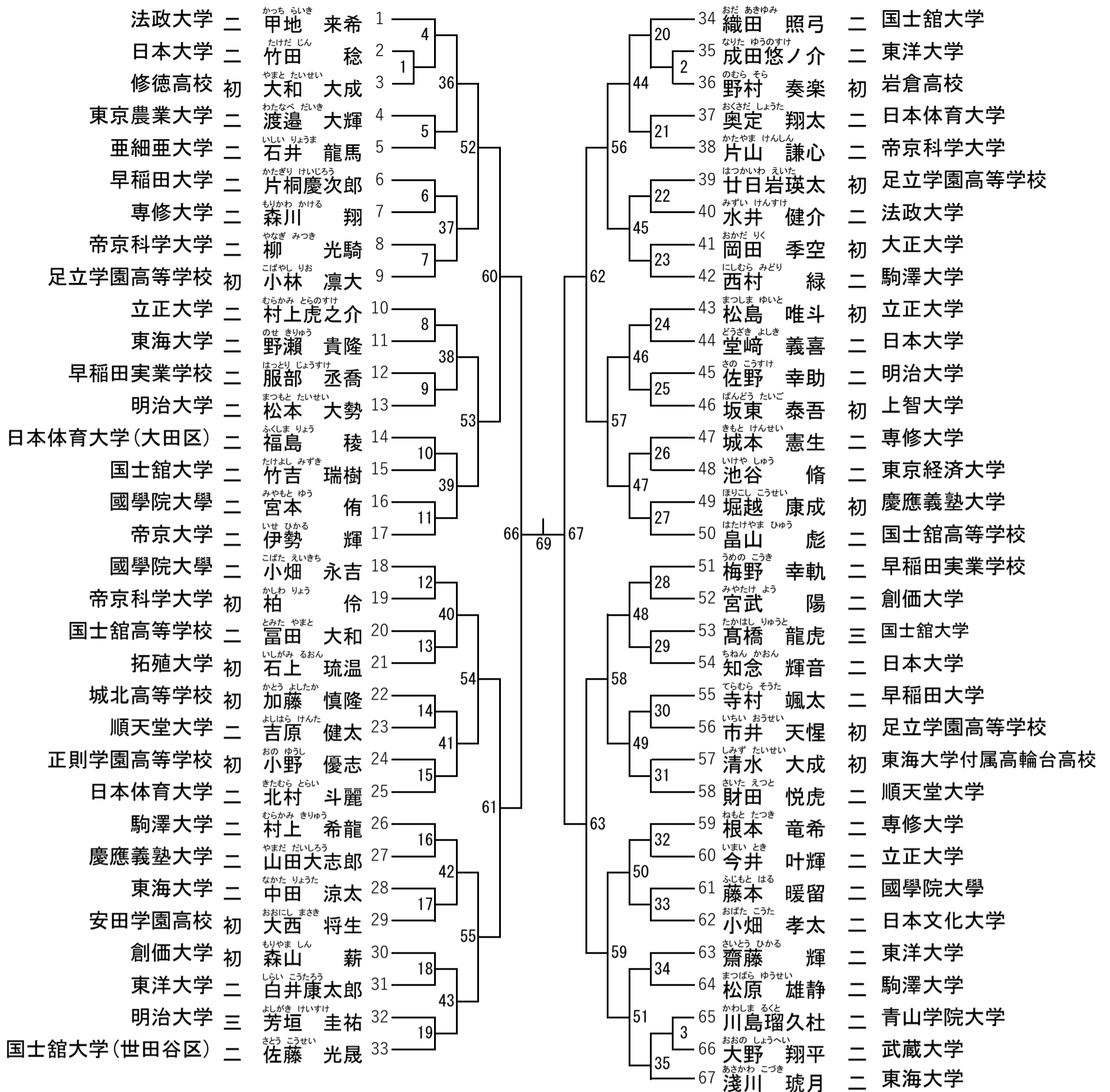

【第二試合場】

男子81kg級



全日本ジュニア柔道体重別選手権大会補欠決定戦 (第68試合の勝者が第一補欠)

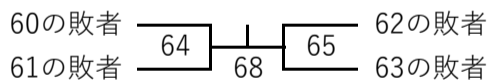

【第三試合場】

男子60kg級

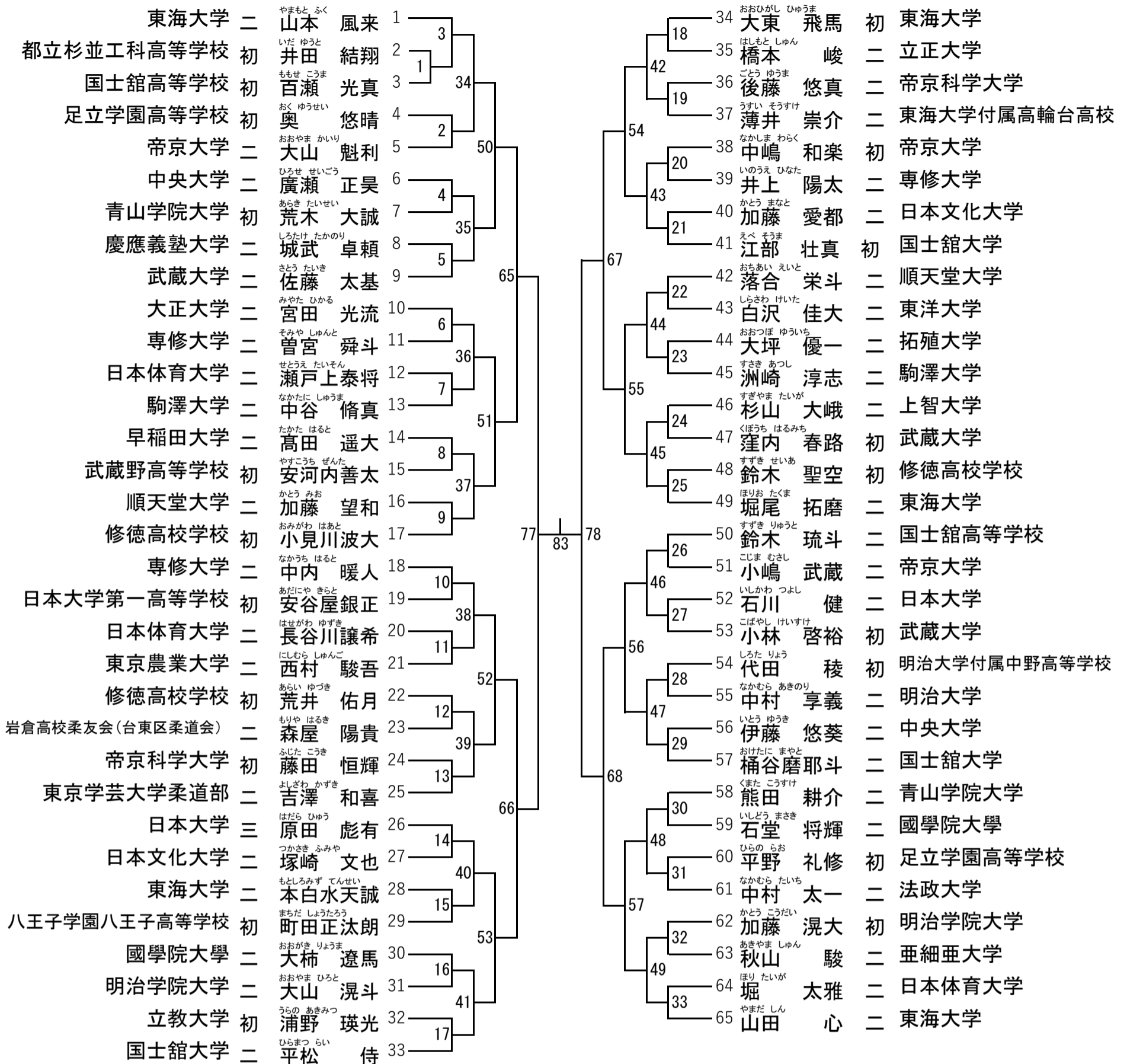

全日本ジュニア柔道体重別選手権大会出場選手決定戦（第81試合の勝者が出場者）

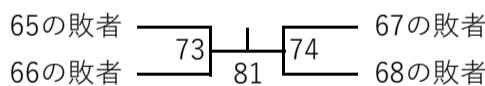

女子78kg級

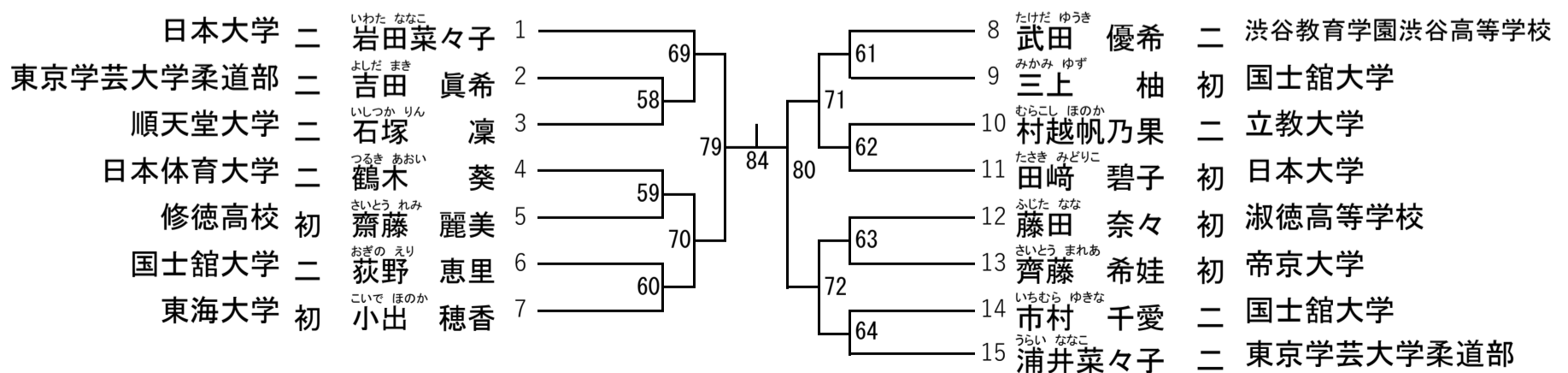

全日本ジュニア柔道体重別選手権大会補欠決定戦（第82試合の勝者が第一補欠）

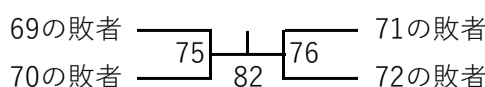

【第四試合場】

男子90kg級

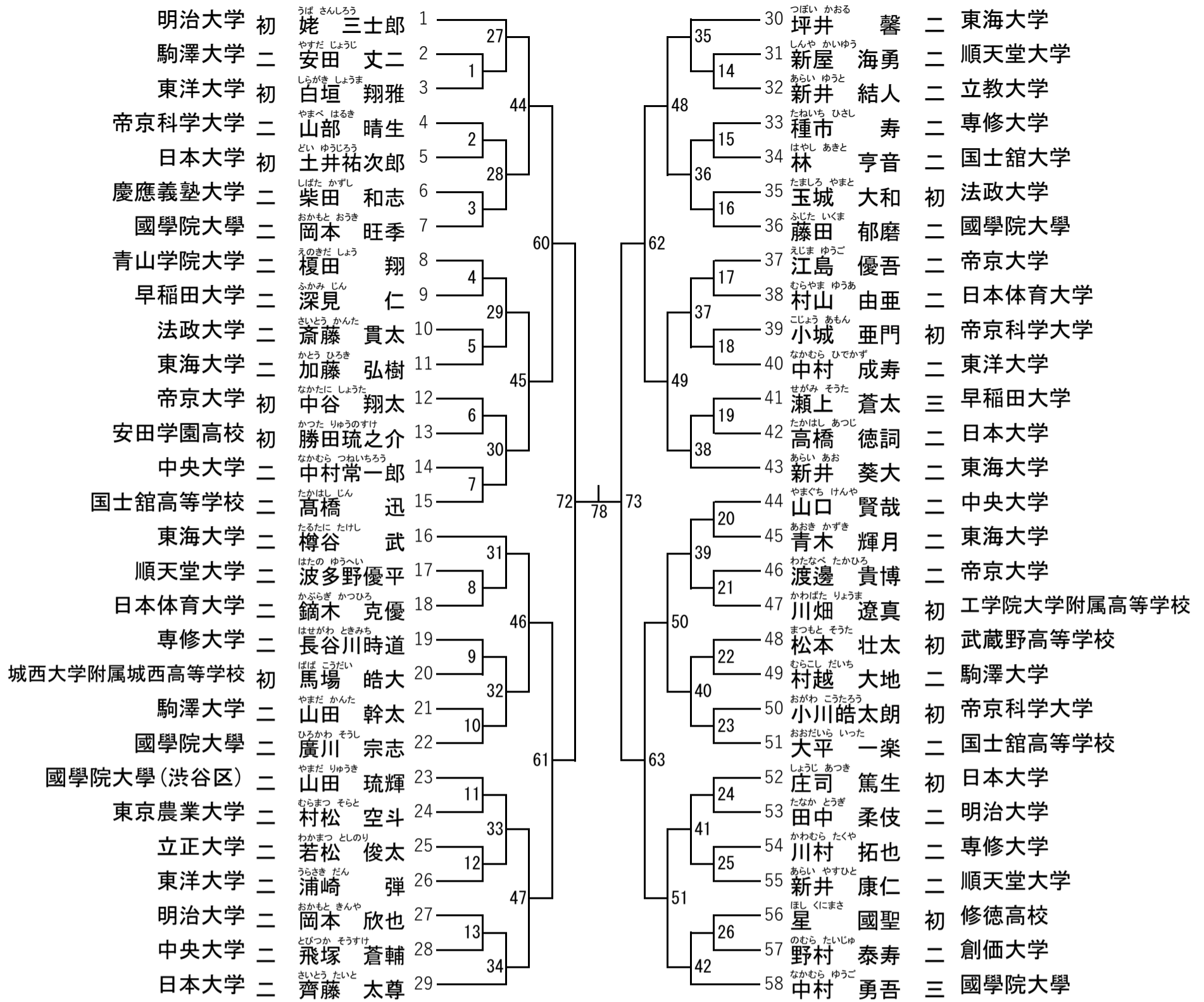

全日本ジュニア柔道体重別選手権大会出場選手決定戦（第76試合の勝者が出場者）

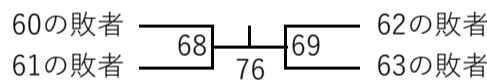

女子70kg級

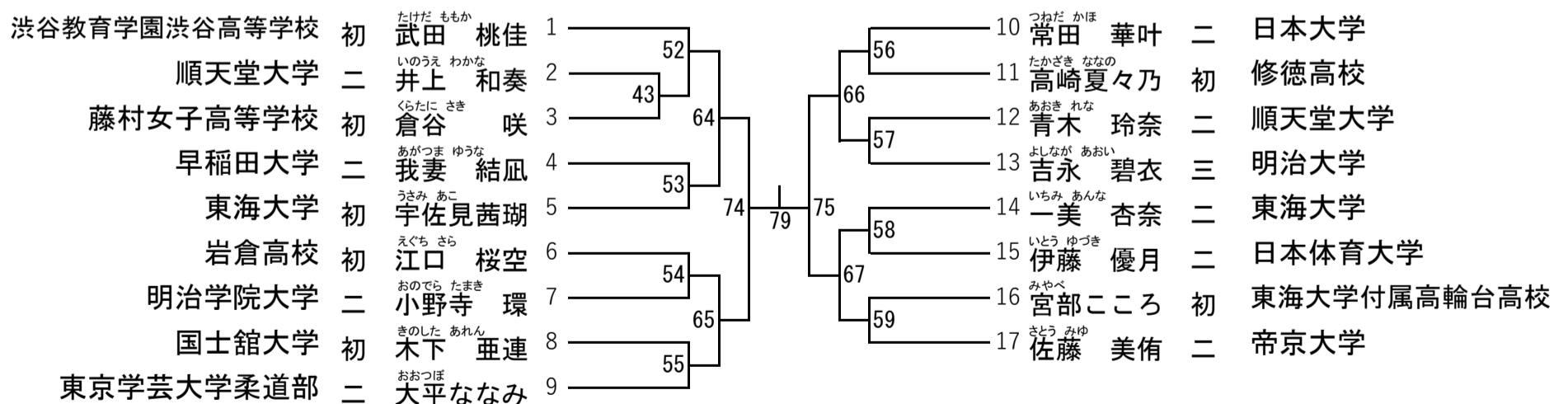

全日本ジュニア柔道体重別選手権大会補欠決定戦（第77試合の勝者が第一補欠）

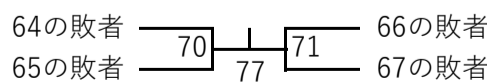

【第五試合場】

男子73kg級

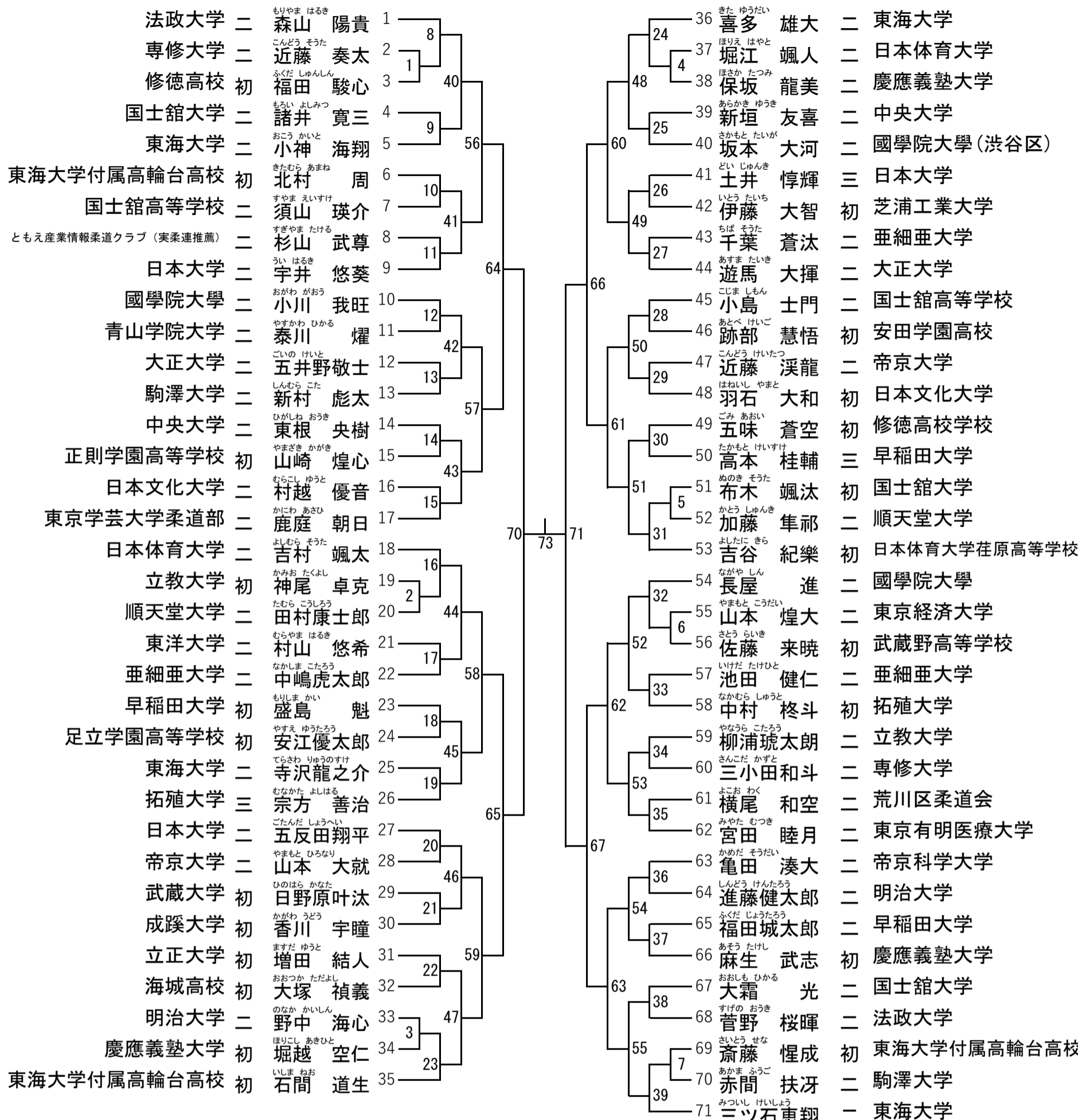

全日本ジュニア柔道体重別選手権大会補欠決定戦 (第72試合の勝者が第一補欠)

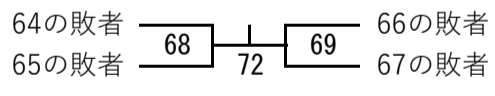

【第六試合場】

男子100kg級

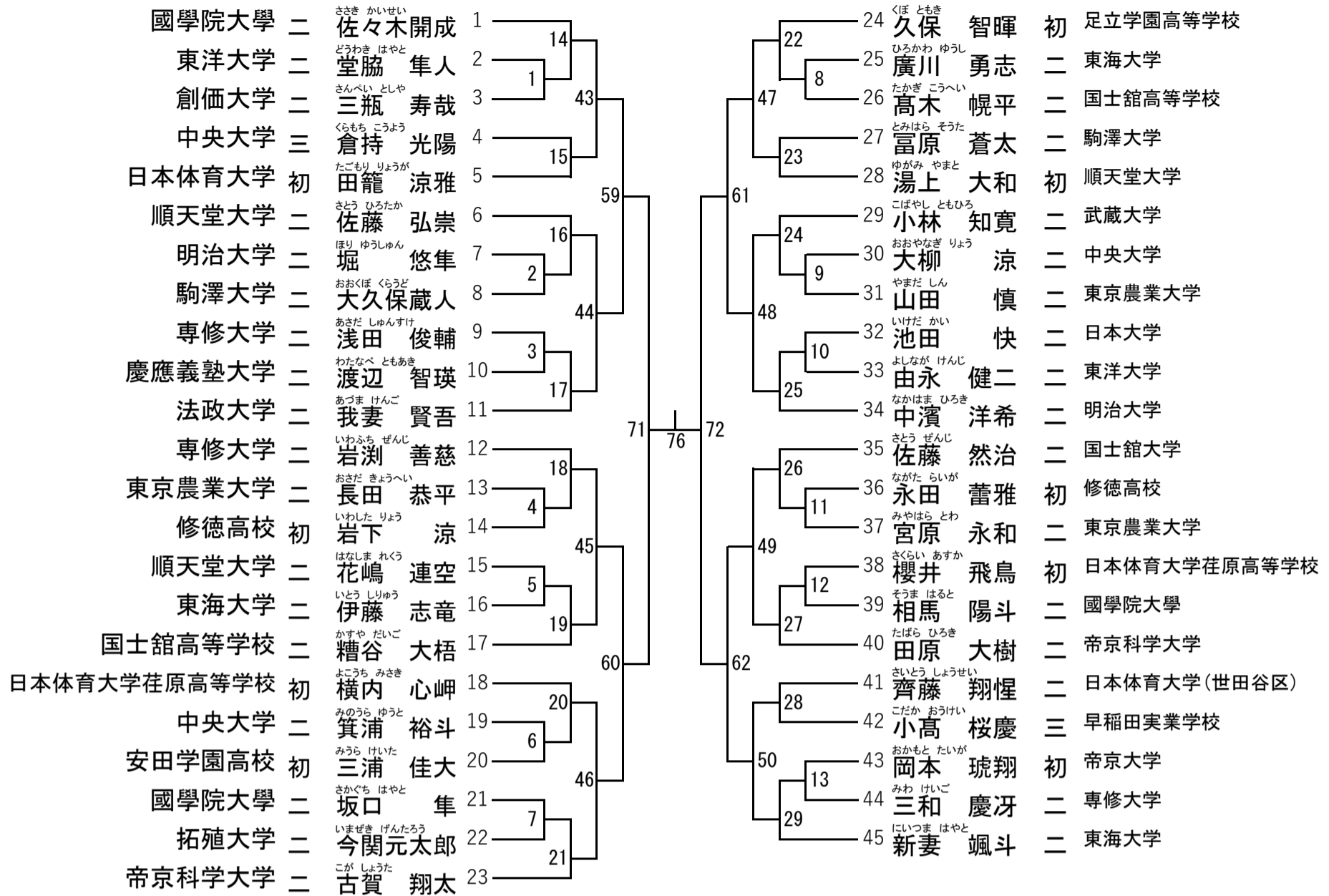

全日本ジュニア柔道体重別選手権大会補欠決定戦（第74試合の勝者が第一補欠）

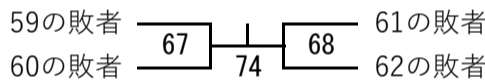

女子63kg級

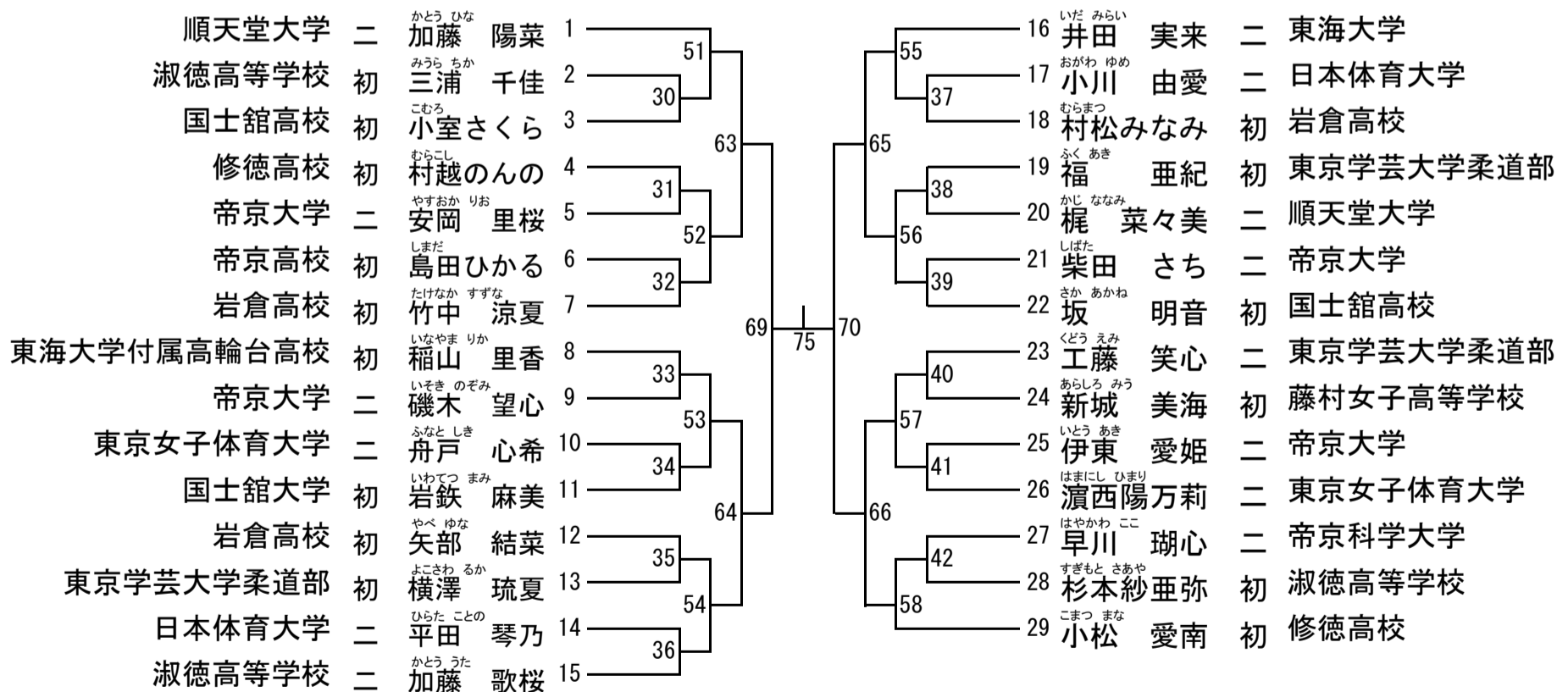

全日本ジュニア柔道体重別選手権大会出場選手決定戦（第73試合の勝者が出場者）

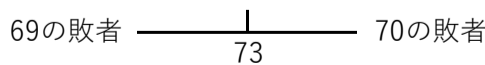

【第七試合場】

男子+100kg級

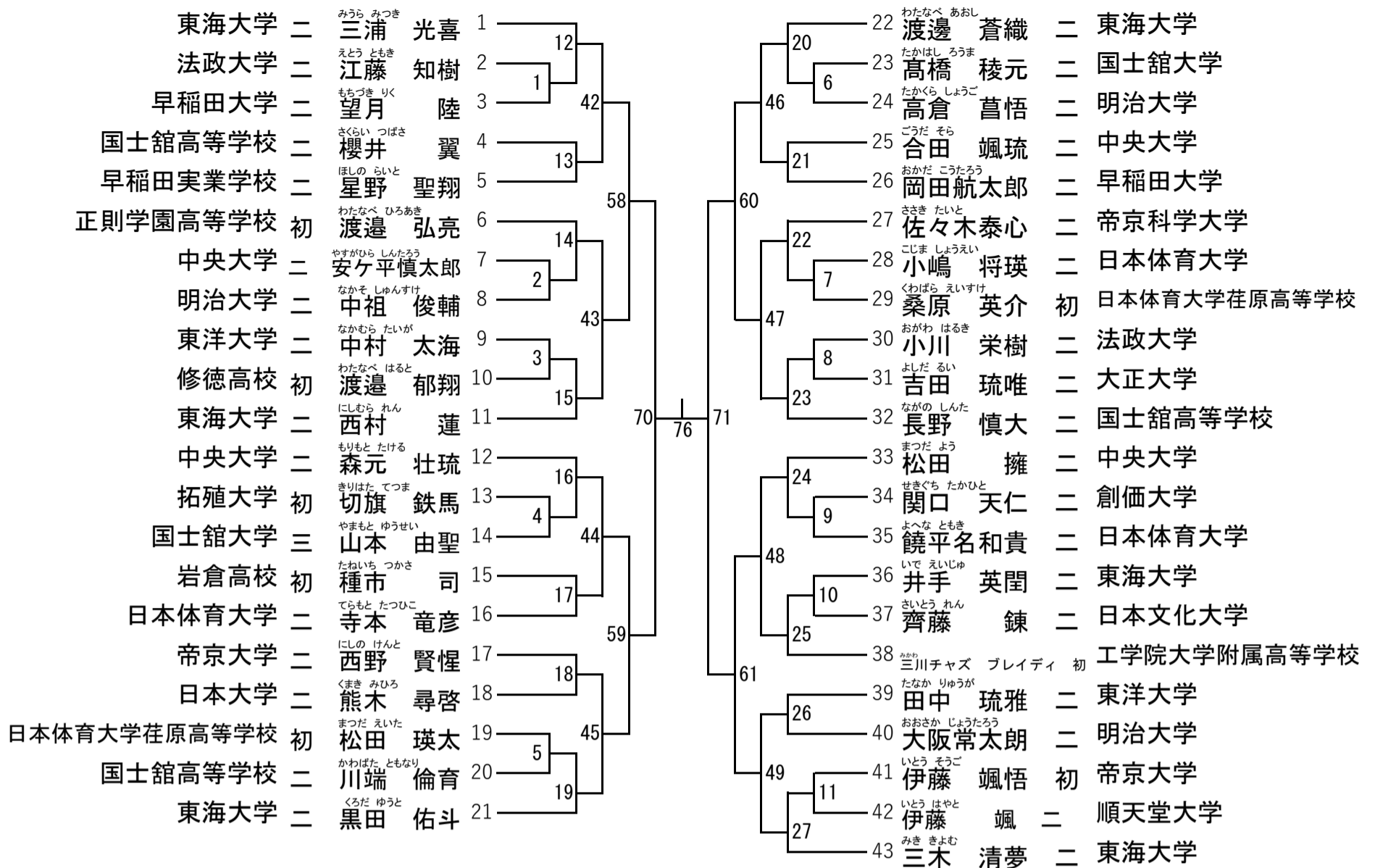

全日本ジュニア柔道体重別選手権大会補欠決定戦（第74試合の勝者が第一補欠）

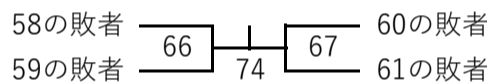

女子48kg級

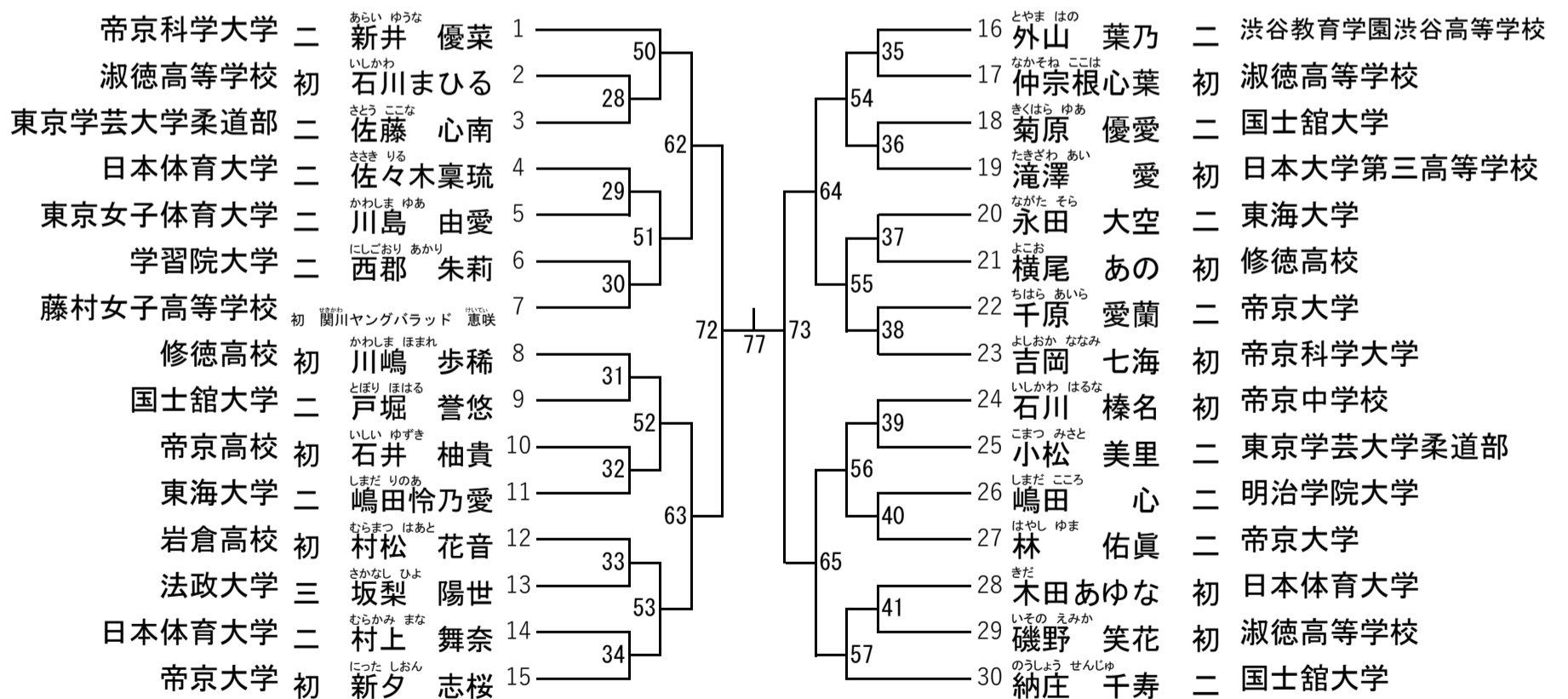

全日本ジュニア柔道体重別選手権大会補欠決定戦（第75試合の勝者が第一補欠）

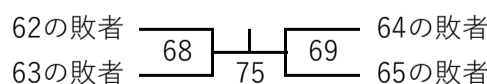

【第八試合場】

女子52kg級

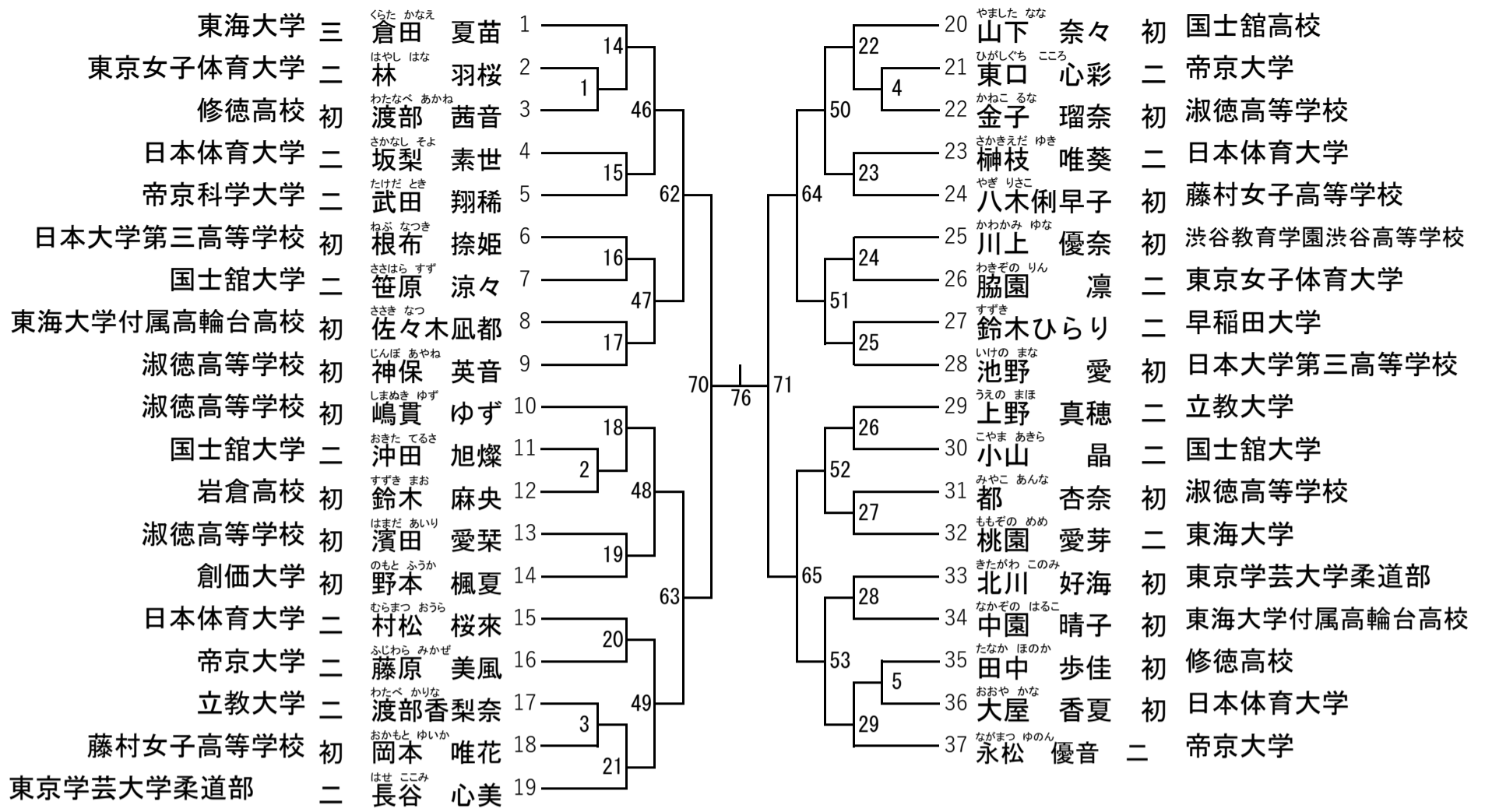

全日本ジュニア柔道体重別選手権大会出場選手決定戦（第74試合の勝者が出場者）

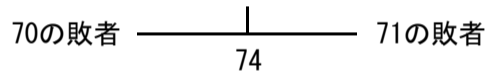

女子57kg級

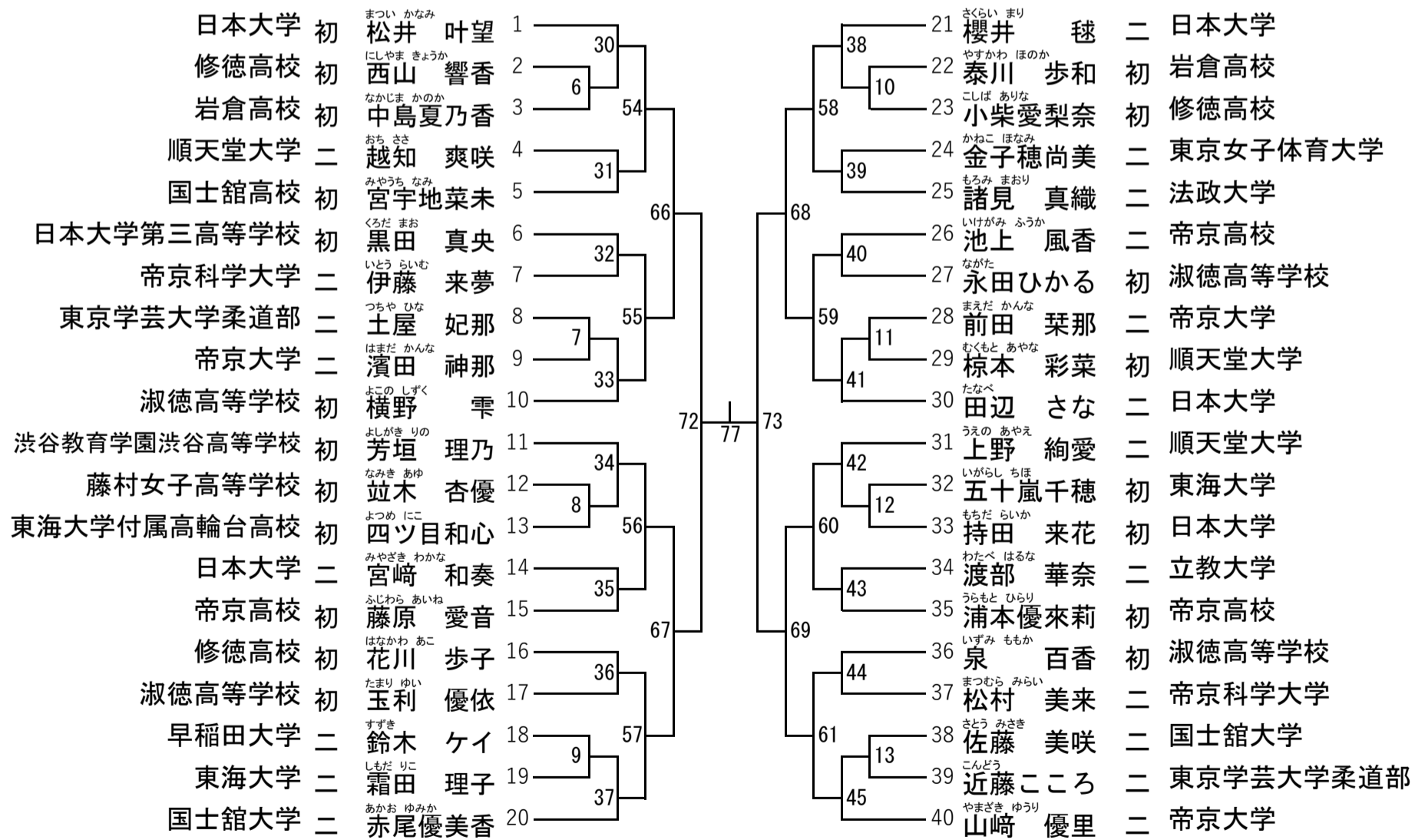

全日本ジュニア柔道体重別選手権大会出場選手決定戦（第75試合の勝者が出場者）

